

# Bettrahmen

Kernbuche, Wildeiche

Massiv, geölt, parkettverleimt

## Montageanleitung

### Allgemeine Produkthinweise:

- Dies ist eine Skizze und keine technische Zeichnung
- Bitte ziehen Sie die Schrauben des Produktes in regelmäßigen Abständen nach
- Bitte wischen Sie das Holz lediglich mit einem nebelfeuchten Tuch ab

# Bettrahmen

Kernbuche, Wildeiche  
Massiv, geölt, parkettverleimt

## Möbelteile:

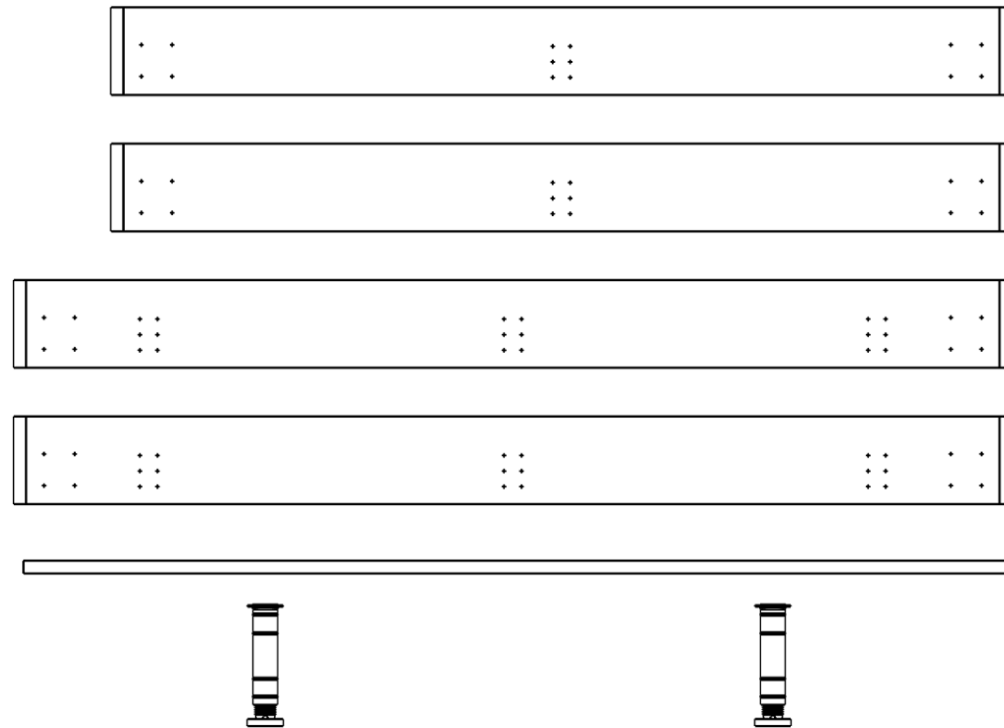

2x #1

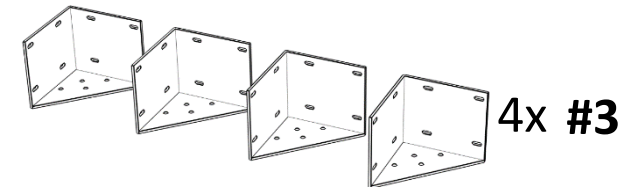

4x #3

2x #2







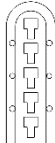

#4

2x #5

### Hinweise:

Der Bettrahmen ist ohne Kopfteil und FüÙe ausgewiesen. Diese sind optional in Ihrer Ausführung. Bitte beachten Sie die jeweilige Aufbauanleitung. Die Teile des Mittelholms (#4, #5) werden ab einer Bettbreite von 160cm automatisch mitgeliefert.

## Beschläge:

<p>Schraube 6x12mm</p>  <p>32 Stück</p>	<p>Grundplatte <b>B</b></p>  <p>6 (8) Stück</p>	<p>Einhänge- winkel <b>C</b></p>  <p>6 (8) Stück</p>	<p>Euro- Schrauben 5x11mm <b>D</b></p>  <p>36 (48) Stück</p>	<p>Schrauben zu #5, 4x20mm <b>E</b></p>  <p>8 Stück</p>	<p>Gewinde- muffen M6 <b>F</b></p>  <p>32 Stück</p>	<p>Schrauben zu #4, <b>G</b></p>  <p>4 Stück</p>	<p>Sechskant- Schlüssel IMBUS 4</p>  <p>1 Stück</p>	<p>Sechskant- Schlüssel IMBUS 6</p>  <p>1 Stück</p>
--	--	---	---	---	--	---	--	--

### Benötigt wird:



# Bettrahmen

Kernbuche, Wildeiche

Massiv, geölt, parkettverleimt

1

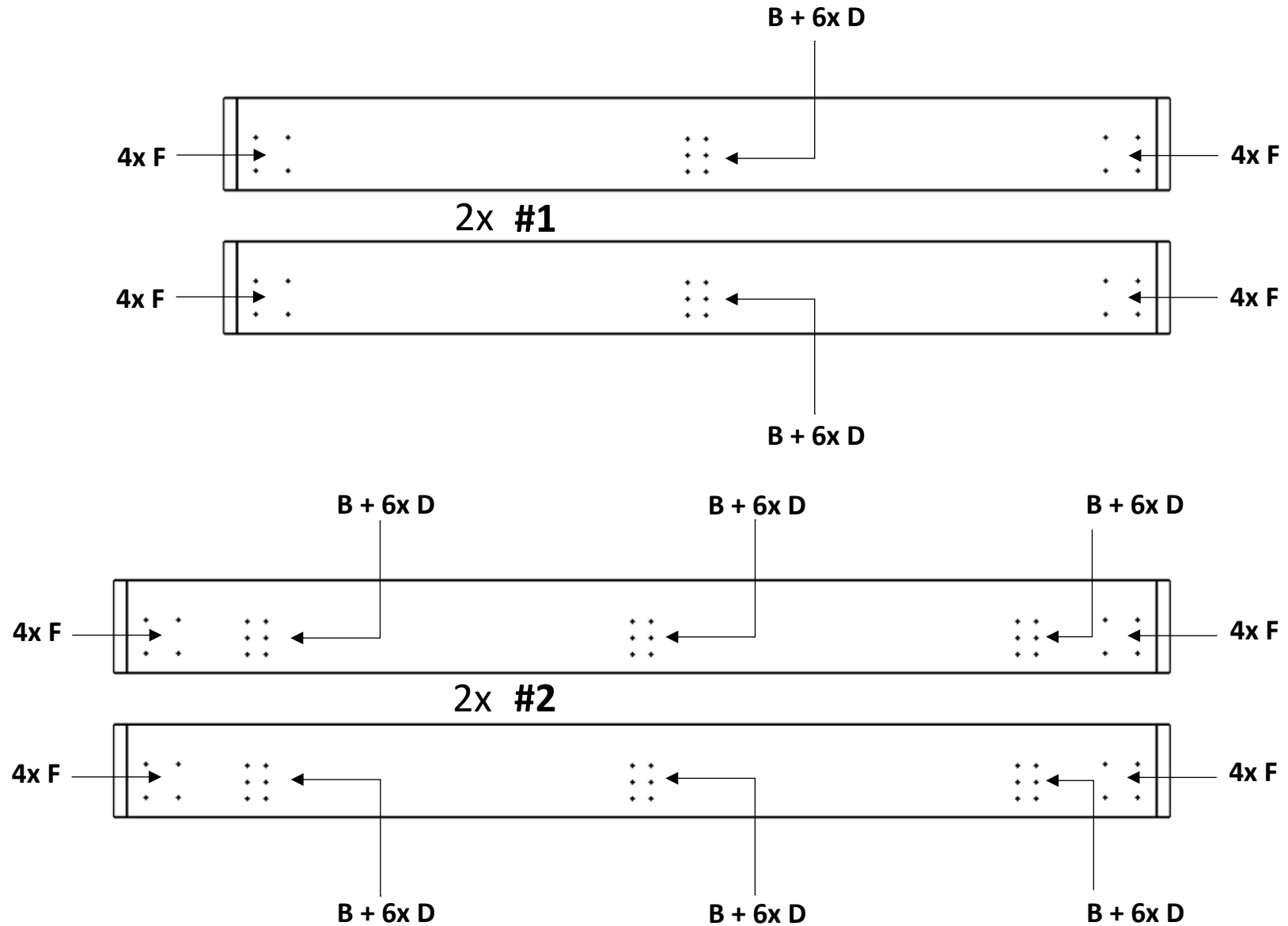

# Bettrahmen

Kernbuche, Wildeiche  
Massiv, geölt, parkettverleimt

2

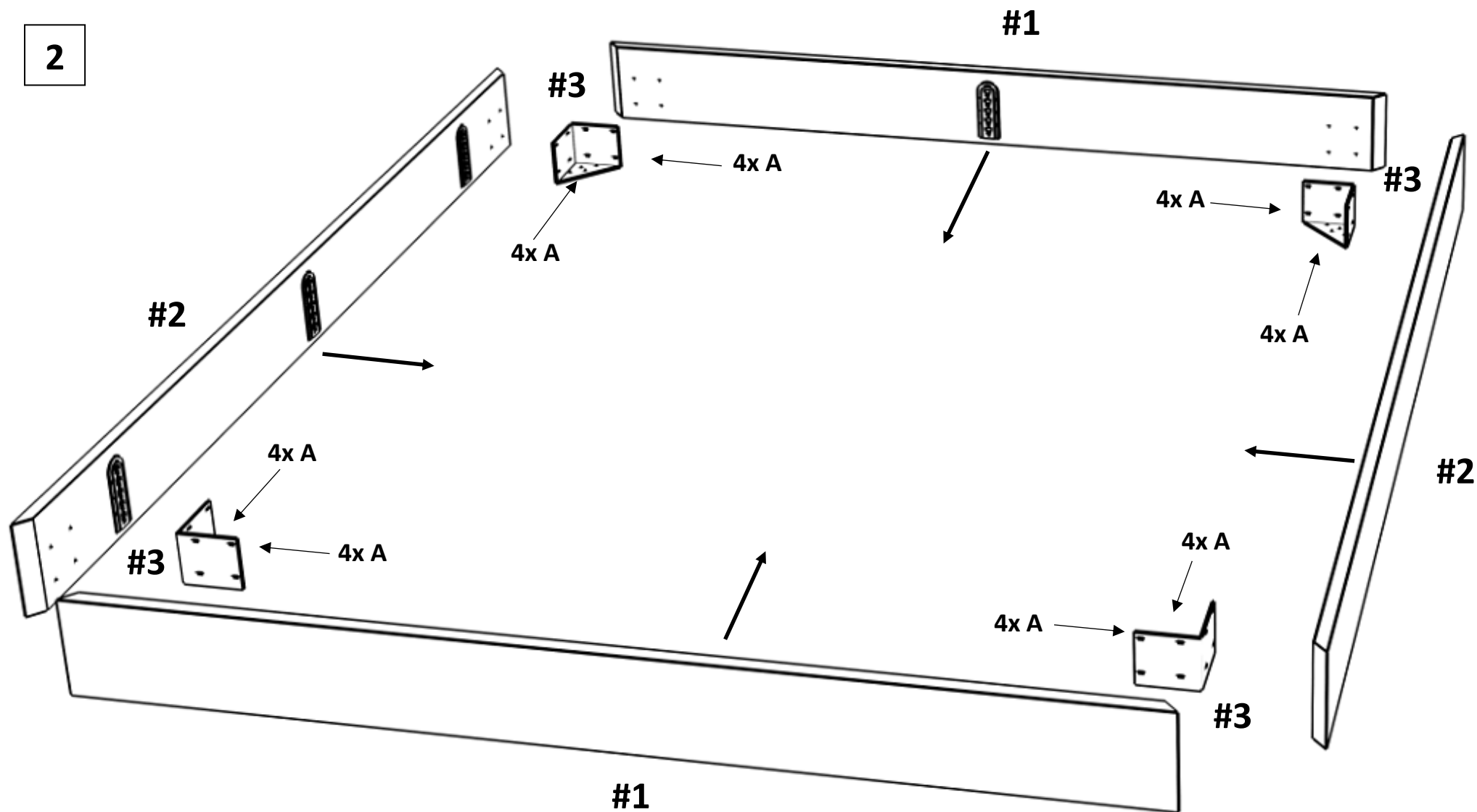

# Bettrahmen

Kernbuche, Wildeiche  
Massiv, geölt, parkettverleimt

3

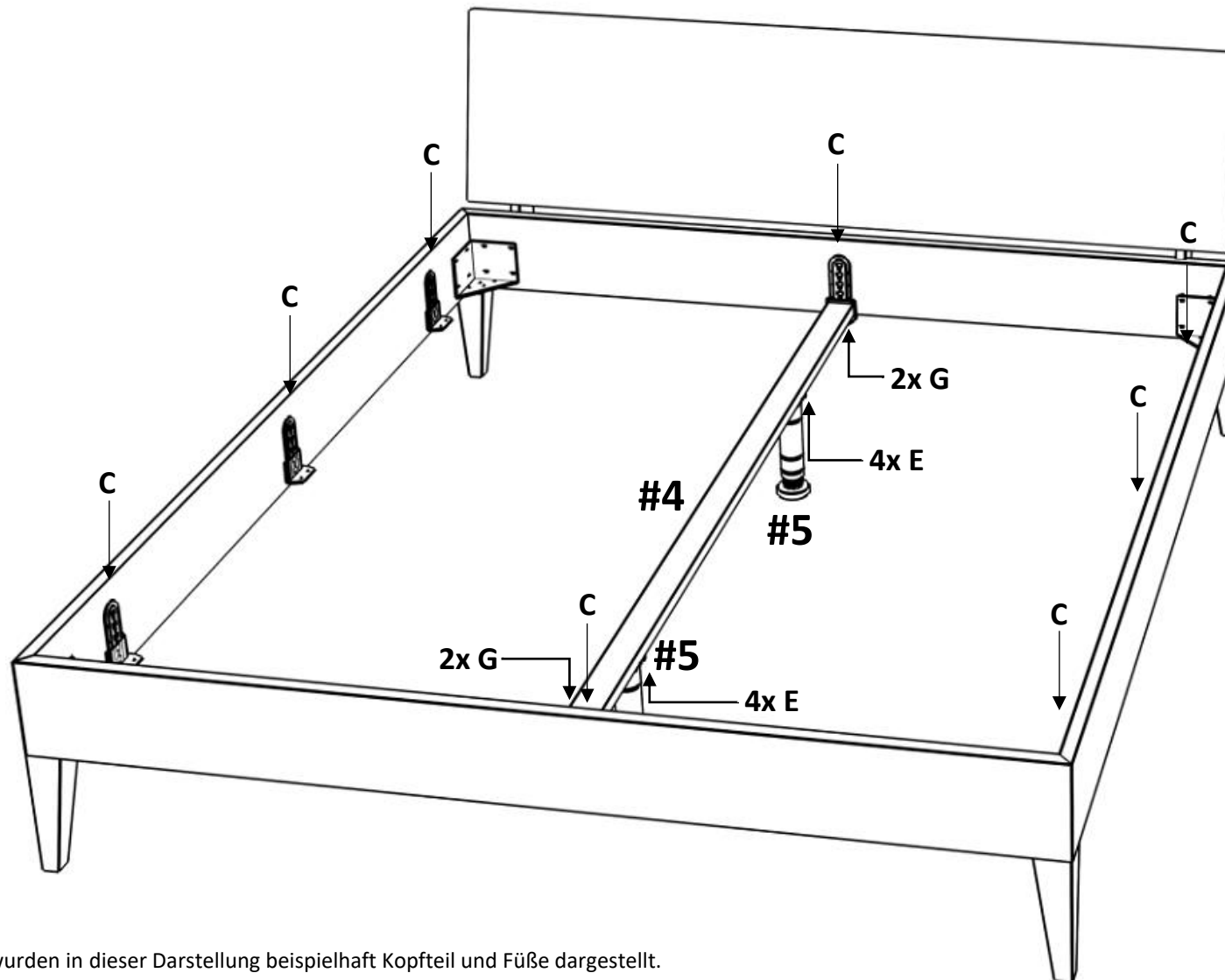

## Hinweise:

Zum besseren Verständnis wurden in dieser Darstellung beispielhaft Kopfteil und FüÙe dargestellt.

Bitte beachten Sie die für Ihr Bett zutreffenden, separaten Aufbauanleitungen.

Der Mittelholm (#4, #5) wird ab einer Bettbreite von 160cm automatisch mit allen benötigten Beschlägen mitgeliefert.