

Bettrahmen

Kernbuche, Wildeiche

Massiv, geölt, stabverleimt

Montageanleitung

Allgemeine Produkthinweise:

- Dies ist eine Skizze und keine technische Zeichnung
- Bitte ziehen Sie die Schrauben des Produktes in regelmäßigen Abständen nach
- Bitte wischen Sie das Holz lediglich mit einem nebelfeuchten Tuch ab

Bettrahmen

Kernbuche, Wildeiche
Massiv, geölt, stabverleimt

Möbelteile:

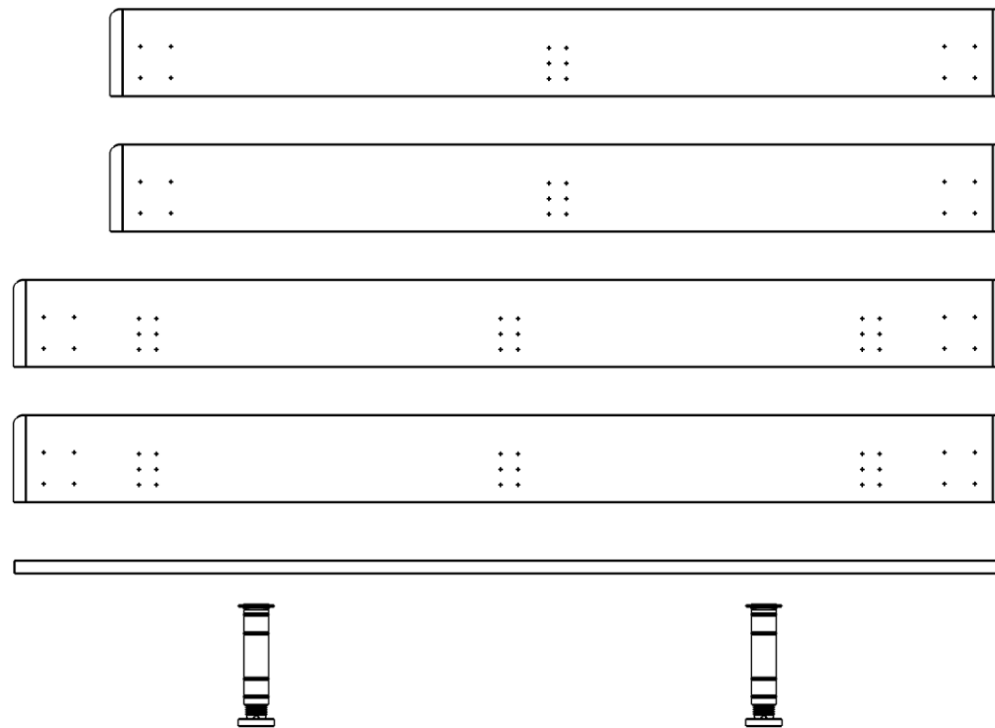

2x #1

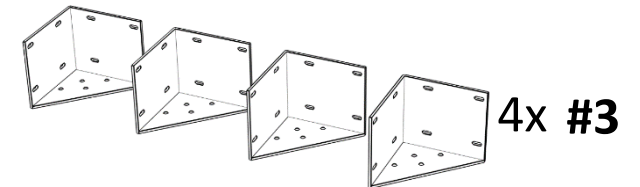





4x #3

2x #2

#4

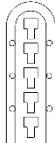
2x #5

Beschläge:

<p>Schraube 6x20mm</p>  <p>32 Stück</p>	<p>Grundplatte A</p>  <p>6 (8) Stück</p>	<p>Einhänge- winkel B</p>  <p>6 (8) Stück</p>	<p>EuroSchraube C 6,3x16mm</p>  <p>36 (52) Stück</p>	<p>Schrauben zu D #5, 4x20mm</p>  <p>8 Stück</p>	<p>Sechskant- Schlüssel IMBUS 4 E</p>  <p>1 Stück</p>
--	--	---	--	---	---

Benötigt wird:



Hinweise:

Die Teile des Mittelholms (#4,
#5) werden ab einer Bettbreite
von 160cm automatisch
mitgeliefert.

Bettrahmen

Kernbuche, Wildeiche

Massiv, geölt, stabverleimt

1

Montage Gewindemuffen (F) mit Sechskant-Schlüssel IMBUS 6.

Anschließend Montage Grundplatte (B)

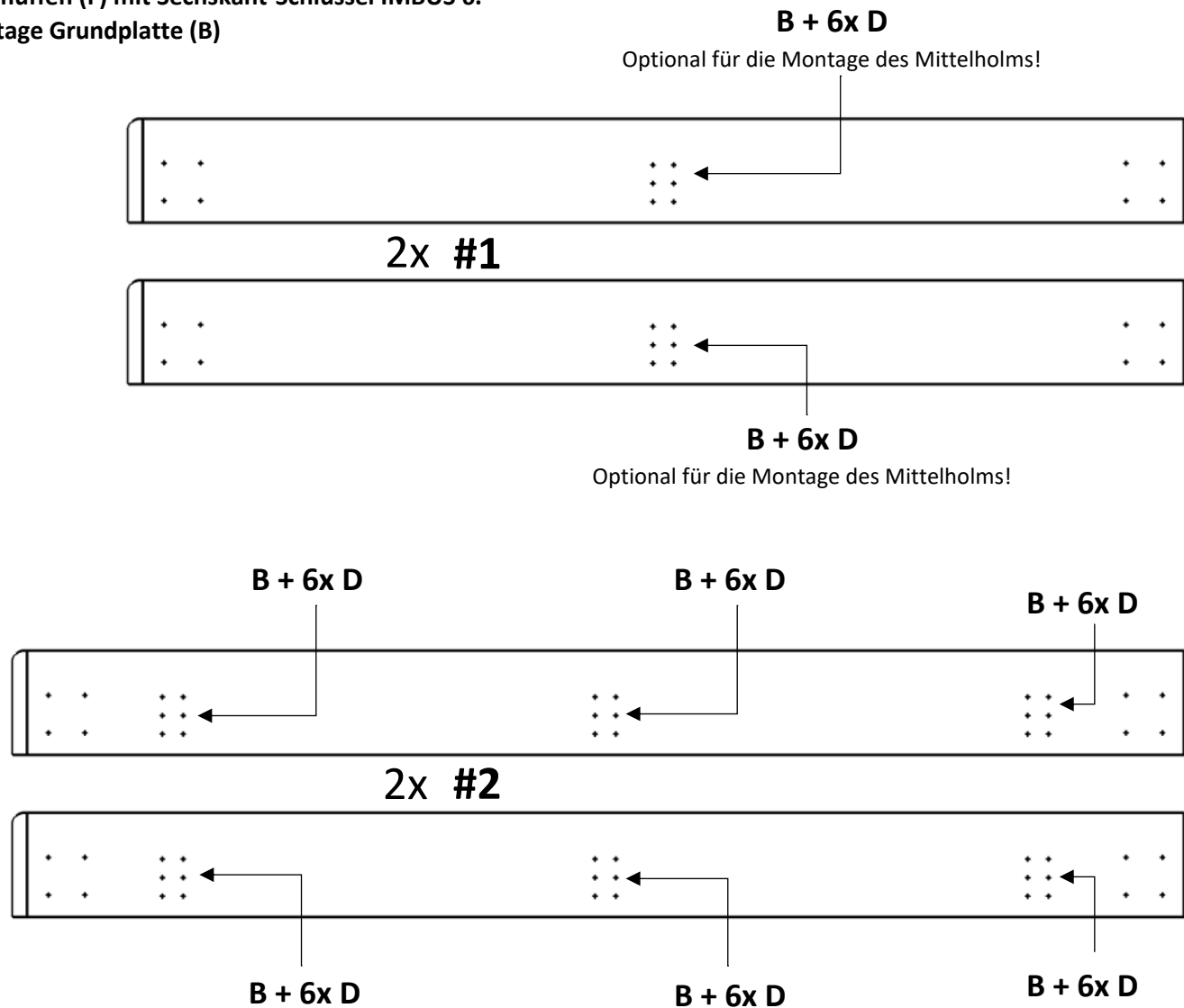

Bettrahmen

Kernbuche, Wildeiche
Massiv, geölt, stabverleimt

2

Montage Metallwinkel #3 mit Sechskant-Schlüssel IMBUS 4

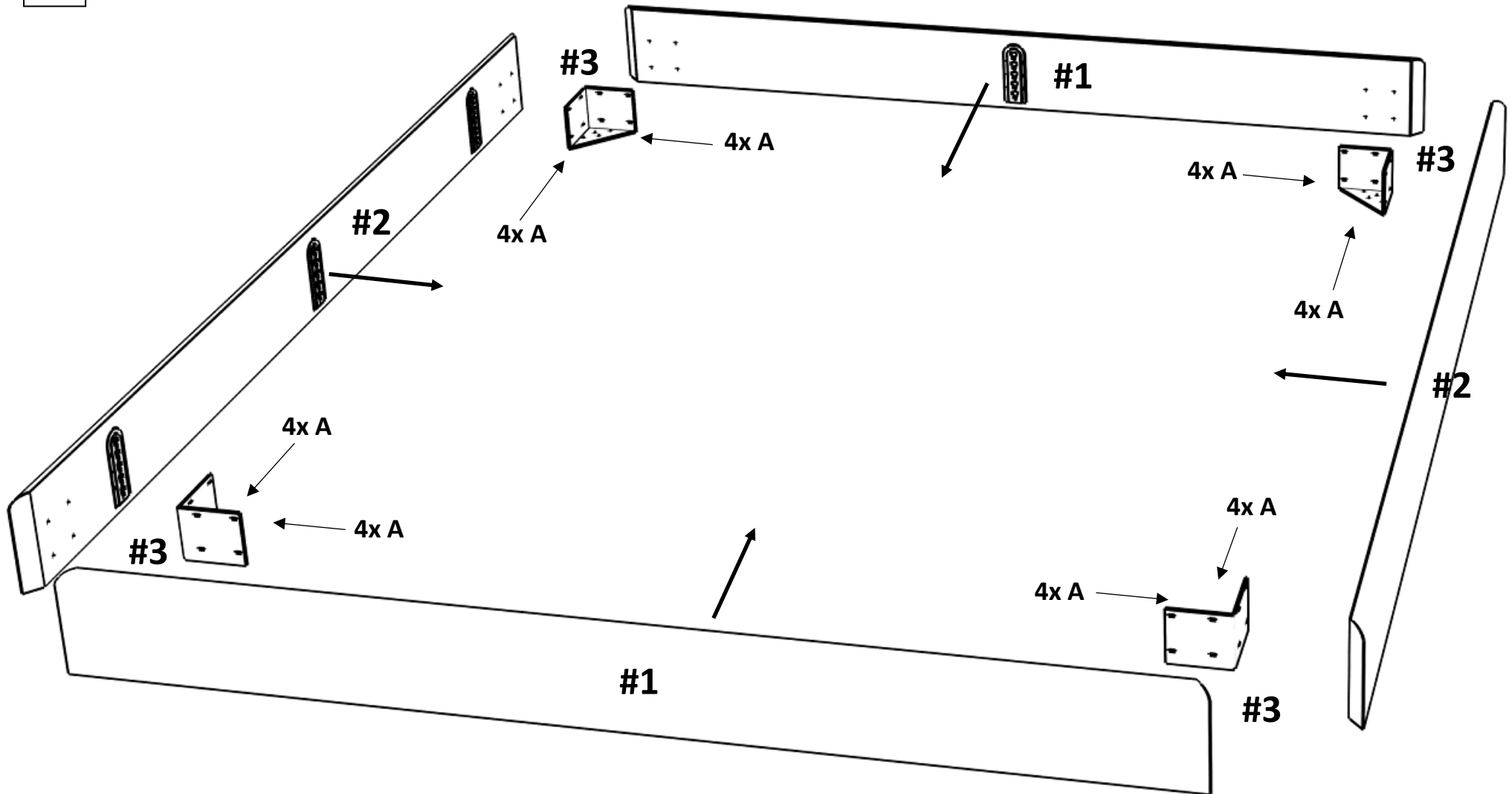

Bettrahmen

Kernbuche, Wildeiche
Massiv, geölt, stahverleimt

3

Montage Einhängewinkel (C) und Mittelholm #4 und #5

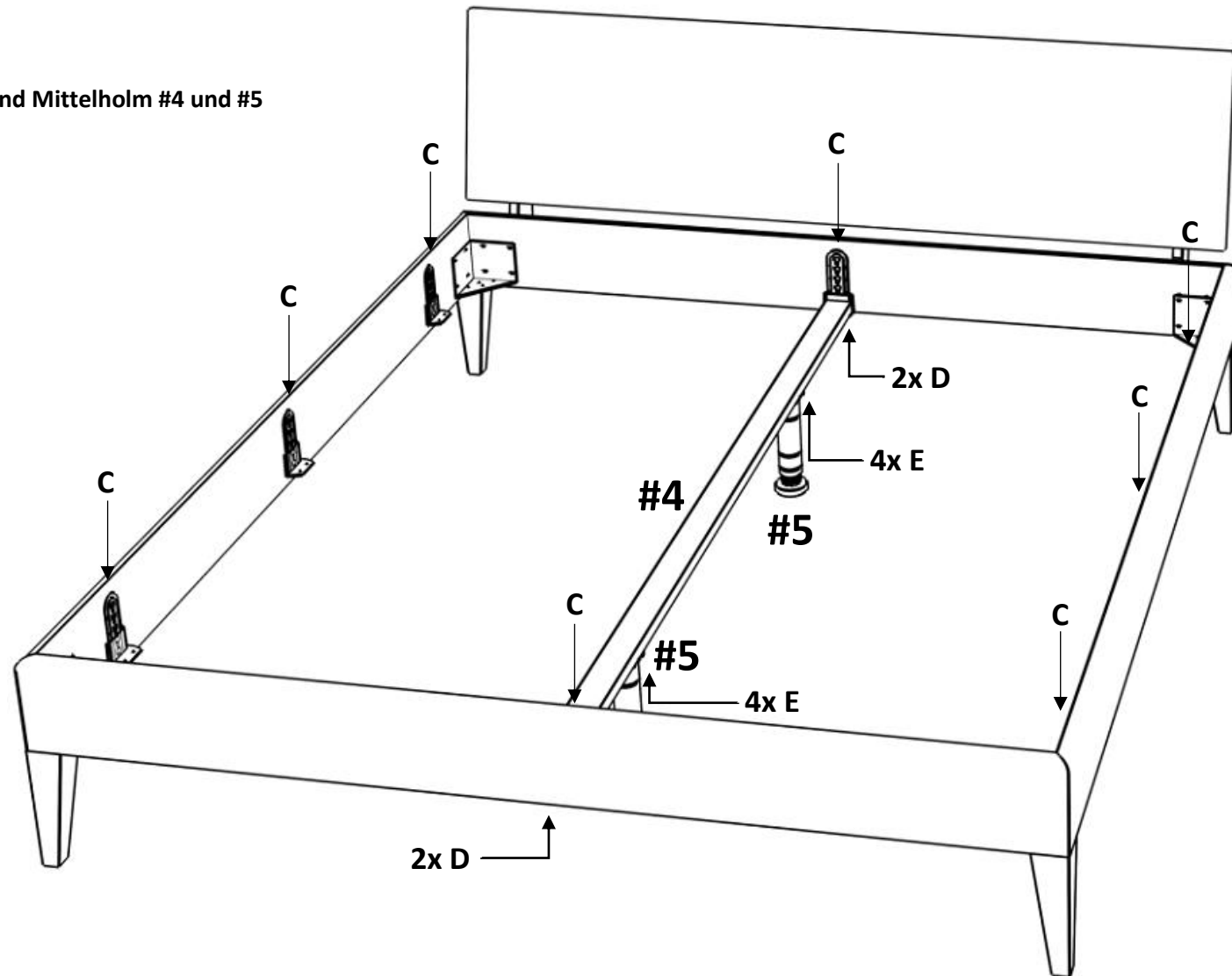

Hinweise:

Zum besseren Verständnis wurden in dieser Darstellung Kopfteil und FüÙe dargestellt. Die Anleitung zur Montage der FüÙe ist separat erhältlich. Der Mittelholm (#4, #5) wird ab einer Bettbreite von 160cm automatisch mit allen benötigten Beschlägen mitgeliefert.